



Mode d'emploi Version 1.01



Application iOS/Android pour le système :



Utilisation prévue

Le système adsilent est un clavier électronique doté d'un dispositif mécanique permettant de couper le son du piano droit / piano à queue. Le système est destiné à être installé ultérieurement sur des pianos droits et des pianos à queue, éventuellement également directement depuis l'usine dans l'usine de pianos. Le système est utilisé pour jouer du piano via des écouteurs. Le système est utilisé pour s'entraîner, faire de la musique et composer sur le piano droit / piano à queue. adsilent est destiné à être utilisé dans des environnements de vie présentant des conditions générales typiques telles que 10 à 35 degrés Celsius et une humidité comprise entre 30 et 70 pour cent. Le système peut être utilisé par des pianistes de tous âges et de tous niveaux.



Excellent Piano Installs GmbH déclare par la présente que le système radio Adsilent PRO V1.0-2.0 est conforme aux directives 2014/53/UE, 2011/65/UE. Le texte intégral de la déclaration UE de conformité est disponible à l'adresse Internet suivante : www.adsilent.eu/compliance



Les produits électroniques ne doivent pas être mélangés aux ordures ménagères. Pour un traitement approprié, la récupération et le recyclage des vieux produits, veuillez les apporter dans les points de collectes conformément à la législation en vigueur dans votre pays.

Sommaire

Chapitre 1 Introduction

- 4 Messages d'avertissements et de précautions
- 5 A propos d'adsilent
- 5 Garantie

Chapitre 2 Commandes de l'appareil

- 5 Boîtier de commande - vue de face et côté gauche
- 6 Boîtier de commande – vue haut et arrière

Chapitre 3 Démarrage rapide

- 7 Démarrage en 6 étapes simples.

Chapitre 4 L'application adsilent 2

- 8 Installation de l'application et connexion de votre appareil iOS ou Android à votre système adsilent

Chapitre 5 Utilisation à l'aide du boîtier de commande et du clavier du piano

- 9 **Sélection d'un instrument par le bouton TONE**
- 9 Sélection d'autres instruments à l'aide du bouton TONE et des touches du piano
- 10 Instruments et effets disponibles
- 11 **Lecture des morceaux de démonstration**
- 12 **Réglage des effets**
- 12 Reverb
- 12 Chorus/Leslie-cabinet et Delay (différé)
- 13 Transpose (transposition)
- 13 Remise à zéro de tous les effets
- 13 **Mémorisation des Préréglages Utilisateur**
- 14 Effets et touches de piano correspondantes
- 14 **METRONOME**
- 14 MARCHE/ARRET du métronome
- 15 Réglages du métronome
- 16 **Enregistrement et lecture**

Chapitre 6 Réglages et configuration

- 17 Limite de répétition d'une note
- 17 Accordage
- 18 Expression
- 18 Position MARCHE des pédales
- 19 Pédale proportionnelle - résolution de la pédale
- 19 Plage de visualisation des capteurs de touches
- 20 Réglage du volume des touches noires
- 21 Réglage individuel du volume des touches
- 21 Réinitialisation du volume individuel des touches
- 22 Rétablir les paramètres d'usine
- 23 Calibration initiale des capteurs
- 23 Re-calibration des capteurs

Annexes : Détails techniques

- 24 A propos du MIDI
- 24 MIDI Connexion à un PC, etc.
- 24 Canaux MIDI
- 25 Caractéristiques techniques
- 26 Tableau de mise en œuvre MIDI
- 27 FAQ
- 28 Problèmes et solutions
- 30 Fonctionnalités supplémentaires disponibles via l'application
- 31 Notes sur la propriété intellectuelle
- 31 Contact



Scanner le code pour voir les tutoriels adsilent

Messages d'avertissement et de précaution

Merci de lire ceci en premier !

- Ne jouez pas avec le système adsilent à un volume élevé pendant une longue période ; vous risquez d'endommager votre audition. Cela est particulièrement important quand vous utilisez un casque. Si vous pensez que votre capacité auditive est atteinte, consultez votre médecin.
- Eteignez tous les périphériques audios au moment de la mise sous tension de votre système adsilent. Reportez-vous au guide d'utilisation de chaque appareil.
- Réglez le volume de tous les appareils au minimum avant la mise sous tension. Faites de même avant la mise sous tension ou hors tension de tout autre appareil branché sur la même prise de courant.
- Branchez la fiche du câble d'alimentation à une prise secteur compatible autrement vous risquez de provoquer un incendie ou une électrocution. Si la fiche du cordon d'alimentation n'est pas compatible avec votre prise secteur, consultez votre revendeur.
- Ne branchez pas plusieurs appareils sur la même prise secteur. Cela peut la surcharger et provoquer un incendie ou une électrocution. Cela peut également affecter les performances de certains périphériques.
- Ne placez pas d'objets lourds sur le câble d'alimentation. Un câble d'alimentation endommagé peut présenter un risque d'incendie ou d'électrocution.
- Si le câble d'alimentation est endommagé (c'est à dire coupé ou qu'un fil est à nu), demandez à votre revendeur pour le remplacer.
- Quand vous débranchez le câble d'alimentation d'une prise secteur, tirez toujours sur la fiche, jamais sur le câble.
- Le couvercle de l'appareil ne doit être enlevé que par un technicien qualifié.
- Ne placez pas de contenants de liquide tels que des vases, des plantes en pot, des verres, des bouteilles de cosmétiques, des médicaments, etc., sur votre piano.
- N'essayez pas de modifier le système adsilent, cela pourrait provoquer un incendie ou une électrocution.
- Ne placez pas le système adsilent dans un endroit exposé à une chaleur excessive, à des températures basses ou à la lumière directe du soleil. Cela pourrait constituer un risque d'incendie et endommager la finition et les composants internes.
- Une humidité excessive ou de la poussière peuvent provoquer un incendie ou une électrocution.
- Si vous constatez une anomalie – comme de la fumée, une odeur ou un bruit – éteignez immédiatement le système adsilent et retirez la fiche d'alimentation de la prise secteur. Consultez votre revendeur pour la réparation.
- Si un objet étranger ou de l'eau pénètre à l'intérieur du système silencieux, éteignez-le immédiatement et retirez la fiche d'alimentation de la prise secteur. Consultez votre revendeur.
- Même lorsque l'instrument est éteint, il y a toujours la présence d'un courant électrique minimum à l'intérieur. Si vous n'utilisez pas l'instrument pendant une période prolongée ou en présence d'orages, retirez la fiche d'alimentation de la prise secteur.
- Retirez toujours la fiche d'alimentation de la prise secteur avant de nettoyer le piano. Laisser la fiche d'alimentation branchée présente un risque de choc électrique.
- Branchez la fiche d'alimentation à une prise secteur facile d'accès, afin que le système puisse être facilement déconnecté de l'alimentation lorsque cela est nécessaire.
- Retirez toujours la fiche d'alimentation de la prise secteur pendant les travaux de maintenance du système adsilent.



Ces icônes sont visibles sur les pièces pouvant être endommagées par une décharge électrostatique (ici le capteur situé sous les touches de votre piano). Les travaux sur ces pièces ne doivent être effectués qu'avec des mesures de protection contre les décharges électrostatiques.

Chapitre 1 Introduction

A propos de l'adsilent

Félicitation. Avec l'adsilent, vous avez fait le bon choix. Il s'agit du système silencieux adaptable sur piano acoustique le plus avancé actuellement. Développé par des experts Européens et Japonais de grande expérience, il offre des fonctionnalités uniques et une fiabilité remarquable. Nous vous souhaitons beaucoup de plaisir à jouer au piano en composant et en jouant avec votre système silencieux.

Garantie

Votre Système adsilent est livré avec une garantie constructeur de 5 ans. La garantie couvre les défauts survenant malgré une utilisation normale. Les pièces endommagées suite à l'usure, une utilisation inappropriée, des objets étrangers, l'eau, le feu ou l'ouverture de l'appareil ne sont pas couvertes. Pendant la durée de la garantie, les pièces de rechange sont fournies gratuitement en échange des pièces défectueuses. Toutes les réparations doivent être effectuées / organisées par un revendeur qualifié. La garantie ne s'applique pas à l'application adsilent qui est fournie gratuitement.

Chapitre 2 Commandes de l'appareil



Boîtier de commande – Vue de face

- (1) **Poignée** - Saisissez-la pour sortir le boîtier de commande. Les boutons situés sur le dessus deviennent visibles.
- (2) **(2) Prises casques (le jack gauche coupe le son de LINE OUT)**
- (3) **Voyant de mise sous tension** - Il est allumé quand le système est sous tension. Il clignote lorsqu'il y a une connexion Bluetooth active.
- (4) **POWER/VOLUME** – Bouton à 2 fonctions MARCHÉ/ARRET de l'adsilent, réglage du volume.

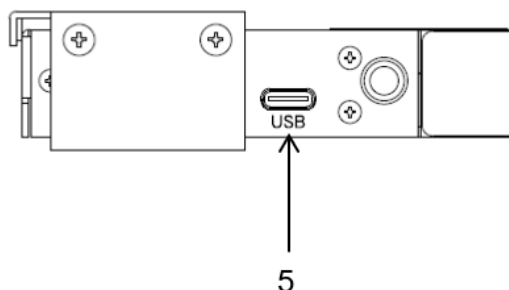

Boîtier de commande – Vue de gauche

- (5) **USB MIDI** – Port USB-C pour la connexion à un PC ou à d'autres dispositifs USB. Câbles à utiliser : USB Type-C - USB A et USB Type-C - USB Type-C.*

* Longueur maximum du câble : 3 m

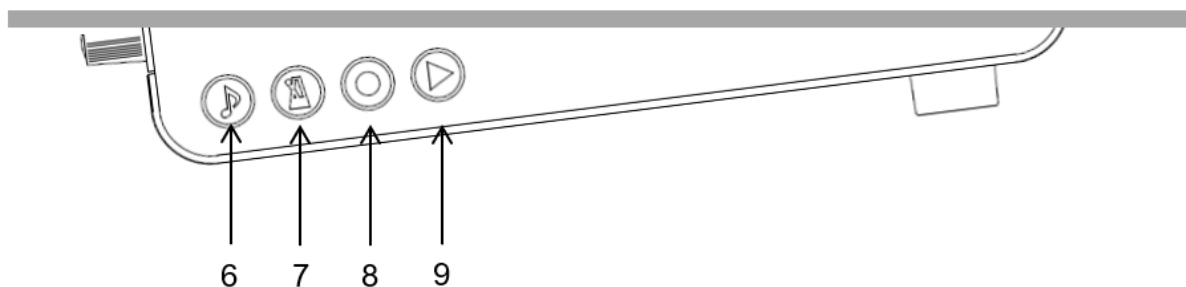

Boîtier de commande - Vue de dessus

- | | |
|---|---|
| <p>(6) TONE – Touche de sélection du son
Permet de choisir un son parmi les présélections d'usine (ou utilisateur). Indique si des données MIDI sont en transit</p> <p>(7) METRONOME - bouton qui permet de démarrer, arrêter et régler le métronome.</p> | <p>(8) RECORD – bouton d'enregistrement
Démarre et arrête l'enregistrement.</p> <p>(9) PLAY - bouton de lecture
Démarre et arrête la lecture.</p> |
|---|---|

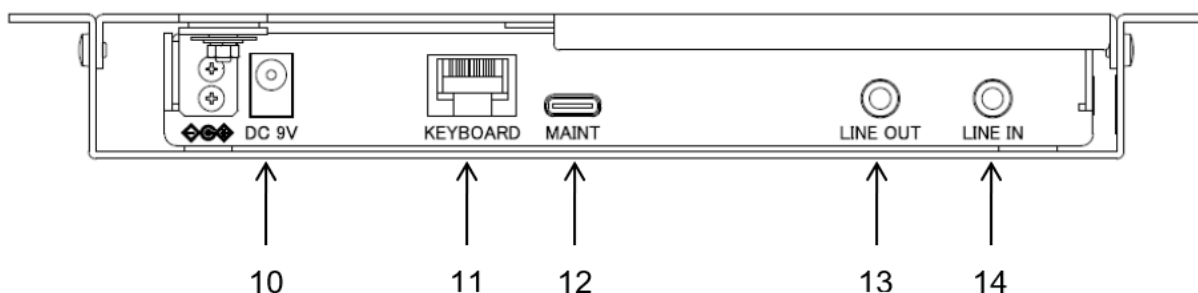

Boîtier de commande - Vue arrière

- | | |
|---|--|
| <p>(10) DC9V – Connecteur pour le câble d'alimentation. N'utilisez que l'adaptateur secteur d'origine.</p> <p>(11) KEYBOARD - Connecteur pour le câble des capteurs.</p> <p>(12) MAINT - Pour la maintenance en usine uniquement (NE PAS connecter à d'autres appareils !)</p> | <p>(13) LINE OUT – prise jack stéréo 3,5mm pour connecter des haut-parleurs amplifiés. *</p> <p>(14) LINE IN – Prise stéréo de 3,5 mm pour la connexion d'une source audio externe, par exemple un lecteur MP3.*</p> |
|---|--|

* Longueur maximale du câble 3 m

Chapitre 3 Démarrage rapide.

Démarrage en 6 étapes simples.



1. Appuyez sur le bouton d'alimentation.

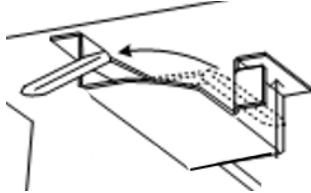

2. Activez la commande de blocage des marteaux.

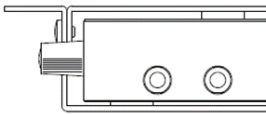

3. Branchez votre casque et mettez-le sur vos oreilles.



4. Réglez le volume.



5. Choisissez un instrument en appuyant sur le bouton TONE.

6. Profitez de votre piano dans votre casque.

Si nécessaire, sortez le panneau de contrôle :

- Déplacez vers vous la poignée située sur le côté gauche du boîtier de commande.
- Tirez jusqu'à ce que vous puissiez voir le panneau de contrôle.
- Pour masquer à nouveau le panneau de commande, éloignez la poignée de vous jusqu'à ce que le panneau de commande ne soit plus visible.

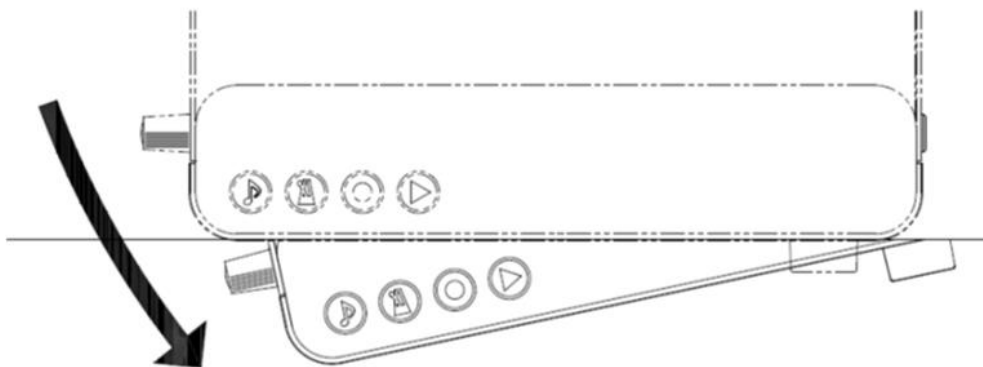

Chapitre 4 L'application adsilent

L'application est un complément utile pour votre système silencieux. Elle vous permettra d'accéder à des fonctionnalités supplémentaires comme par exemple l'égalisateur à 4 bandes. Elle rend l'utilisation du système encore plus facile. Elle est disponible gratuitement dans l'AppStore d'Apple et dans le Google Play Store. S'il vous plaît noter les exigences mentionnées dans l'App Store. Certains appareils peuvent ne pas être compatibles avec l'application. Le programme prend actuellement 6 langues en charge et définit automatiquement celle utilisée par votre appareil. Si votre langue n'est pas prise en charge, ce sera par défaut l'anglais.



- **Recherchez l'application "adsilent 2" dans l'App Store en utilisant l'option recherche ou en utilisant les codes QR suivants :**



adsilent 2 app iOS



adsilent 2 app Android

- **Installez l'application** sur votre appareil.
- **Activez le Bluetooth** sur votre appareil.
- **Cliquez sur l'icône adsilent** pour démarrer l'application.
- **Dans l'application, cliquez sur Bluetooth** puis **cliquez sur adsilent**. C'est ainsi que vous connectez votre appareil au système adsilent.

INFO: Lorsque la connexion est établie, le voyant de mise sous tension se met à clignoter.

ATTENTION : La connexion Bluetooth est établie **UNIQUEMENT** dans l'application adsilent 2 ! N'essayez **PAS** d'établir la connexion Bluetooth dans les paramètres de votre appareil - cela bloquerait la connexion.

- **Cliquez sur l'icône « charger »** dans le coin supérieur droit pour charger les paramètres actuels dans le système silencieux.
- **Pour effectuer des réglages** ou pour activer et désactiver des fonctions, **cliquez sur la fonction correspondante**. Toutes les autres étapes s'expliquent d'elles-mêmes.

INFO : Voici les principales fonctions disponibles : Son / Métronome / Enregistrer & Lire / Demo / Paramètres (Ajustements).

Amusez-vous en utilisant votre système adsilent et son application.

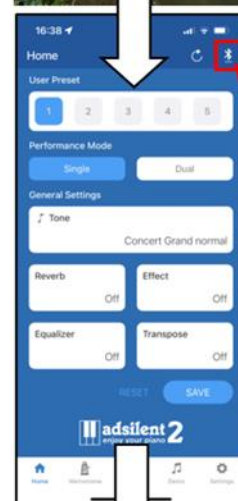

Choisissez un instrument



Utilisez le bouton TONE

Bouton TONE – En utilisant le bouton TONE du boîtier de commande, vous pouvez choisir 16 sons d'instruments différents ou 16 sons pré-réglés par l'utilisateur. En appuyant sur le bouton à plusieurs reprises, les sons apparaîtront dans l'ordre suivant :

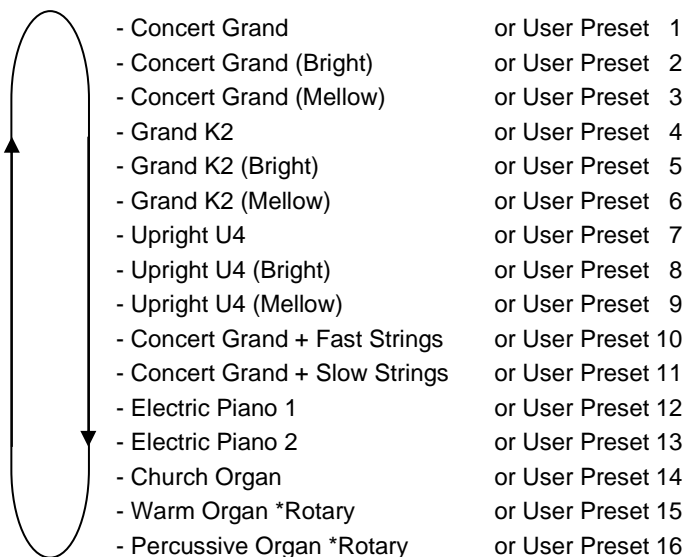

Remarque : A chaque pression sur le bouton TONE, un échantillon sonore de l'instrument est joué.

Sélection d'autres instruments

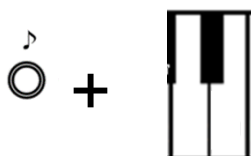

Utilisez le bouton TONE et les touches du piano

Bouton TONE + touche piano – Appuyez sur le bouton TONE et maintenez-le enfoncé.

Ensuite, appuyez sur la touche du piano correspondant au son de l'instrument que vous voulez sélectionner (voir la liste de la page suivante). Lorsque vous appuyez sur la touche, vous entendez un échantillon sonore de l'instrument.

Relâchez la touche du piano et le bouton.

Remarque :

- Lorsque vous éteignez le système et revenez en arrière, le système repasse par défaut au piano ou à la présélection utilisateur 1.
- Certains sons d'instruments comportent des effets comme le chorus et la réverb. en tant que paramètres standard. Selon le son de l'instrument choisi, ces réglages peuvent rester actifs après avoir changé de son.
- L'effet « Haut-parleur tournant » (Leslie) est activé par défaut pour les instruments suivants : Warm Organ, Percussive Organ, Drawbar Organ 1, Drawbar Organ 2, Rock Organ. Quand ces instruments sont sélectionnés, la pédale de droite sert à changer la vitesse de l'effet de rotation. La pédale de gauche arrête l'effet.

adsilent 2 - Instruments et effets disponibles

Côté gauche du clavier de piano

1	2	3	4	5	6	7	8	9	10	11	12	13	14	15	16	17	18	19	20	21	22	23	24	25	26	27	28	29	30	31	32	33	34	35	36	37	38	39	40	41	42	43	44
1.	2.	3.	4.	5.	6.	7.	8.	9.	10.	11.	12.	13.	14.	15.	16.	17.	18.	19.	20.	21.	22.	23.	24.	25.	26.	27.	28.	29.	30.	31.	32.	33.	34.	35.	36.	37.	38.	39.	40.	41.	42.	43.	44.
* Concert Grand	* Concert Grand (bright)	* Concert Grand (mellow)	* Grand K2	* Grand K2 (bright)	* Grand K2 (mellow)	* Upright U4	* Upright U4 (bright)	* Upright U4 (mellow)	* Concert Grand + Fast Strings ***	* Concert Grand + Slow Strings ***	Concert Grand (bright) + Reverb ***	* Electric Piano 1 ***	* Electric Piano 2 ***	Harpichord	* Church Organ	* Warm Organ **	* Percussive Organ **	Electric Piano 3	Honk-tonk Piano	Electric Piano 4 ***	Clavinet ***	Celesta ***	Glockenspiel ***	Musik Box ***	Vibraphone ***	Santur ***	Drawbar Organ 1 **	Drawbar Organ 2 **	Rock Organ **	Small Church Organ	Reed Organ	French Accordion ***	Harmonica ***	Bandoneon ***	Acoustic Guitar (nylon) ***	Acoustic Guitar (Steel) ***	Electric Guitar (jazz) ***	Chorus Guitar ***	Overdrive Guitar ***	Distortion Guitar ***	Acoustic Bass	Finger Electric Bass	Slap Bass

Côté droit du clavier de piano

45	46	47	48	49	50	51	52	53	54	55	56	57	58	59	60	61	62	63	64	65	66	67	68	69	70	71	72	73	74	75	76	77	78	79	80	81	82	83	84	85	86	87	88
45.	46.	47.	48.	49.	50.	51.	52.	53.	54.	55.	56.	57.	58.	59.	60.	61.	62.	63.	64.	65.	66.	67.	68.	69.	70.	71.	72.	73.	74.	75.	76.	77.	78.	79.	80.	81.	82.	83.	84.	85.	86.	87.	88.
Synth Bass	Violin	Cello	Tremelo Strings	Harp	Strings	Slow Strings	Strings + Horn	Synth Strings	Choir	Choir 2	Synth Voice	Trumpet	Trombone	Tuba	French Horn ***	Brass + Trumpet ***	Synth Brass 1 ***	Synth Brass 2 ***	Synth Brass 3	Synth Brass 4	Soprano Sax	Alto Sax	Tenor Sax	Baritone Sax	English Horn	Bassoon	Clarinet	Piccolo	Flute	Recorder	Pan Flute	Ocarina	Synth Lead 2 (sawtooth) ***	Synth Lead 5 (charang)	Synth Lead 6 (voice)	Synth Lead 8 (bass + lead)	Synth Pad 2 (warm)	Synth Pad 3 (polysynth)	Synth Pad 4 (choir)	Synth Pad 5 (bowed)	Synth Pad 7 (halo)	FX 3 (crystal)	FX 4 (atmosphere)

* Ces sons d'instruments peuvent être sélectionnés par le bouton TONE.
 ** Effet Rotary speaker (Leslie) - Contrôle de la vitesse de rotation par la pédale Forte (droite).
 *** Chorus

Lecture des musiques de démonstration



Appuyez sur le bouton **PLAY** pendant 2 secondes. Le voyant PLAY se met à clignoter.

Relâchez le bouton PLAY et attendez que la lecture du premier morceau de démonstration commence ou **appuyez une des 10 premières touches blanches dans les basses pour sélectionner un morceau.**

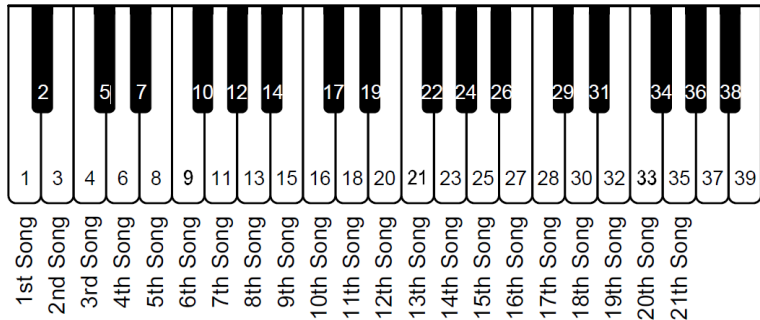

Appuyez à nouveau sur le bouton **PLAY** pour arrêter la lecture.

Morceau de démonstration

White Key #	Titel	Composer
1	Sonate No 8 Pathetique 2nd Movement	Beethoven
2	Fantaisie Impromptu Opus66 Allegro agitato	Chopin
3	Childrens Corner L113 Nr 6 Gollowogs Cake	Debussy
4	Sonata 16 C-Dur KV545 S1 Allegro	Mozart
5	Sonata 16 C-Dur KV545 S2 Andate	Mozart
6	Sonata 16 C-Dur KV545 S3 Rondo Allegretto	Mozart
7	Canon in D-Dur	Pachelbel
8	Impromptus D899 Opus90 Nr 3 Allegro	Schubert
9	Moments musical D780 Opus 94 Nr 3 Allegr.	Schubert
10	Traeumerei	Schumann
11	Swan Lake Op20 Attribution	Tchaikowski
12	Prelude (Wohltemperiertes Klavier I, No. 1)	Bach
13	Für Elise	Beethoven
14	Piano Sonate op. 72-2 „Mondschein“ 1 st mov.	Beethoven
15	Shenandoah	American folk song
16	Danny boy	Ireland folk song
17	I love you, porgy	Gershwin
18	Someday my prince will come	Frank Churchill
19	All the things you are	Jerome Kern
20	Someone to watch over me	Gershwin
21	My wild Irish rose	Chauncey Olcott

Chapitre 5 Utilisation à l'aide du boîtier de commande et du clavier du piano

Effets

Le système adsilent propose divers effets sonores qui peuvent être ajustés individuellement. Ces effets sont : reverb, chorus (choeur), Leslie(Rotary), delay (différé) et transpose (transposition). Quand on éteint et rallume le système, les effets retournent à leur valeur par défaut. Ces effets sont disponibles pour la plupart des instruments mais pas pour tous.

Reverb

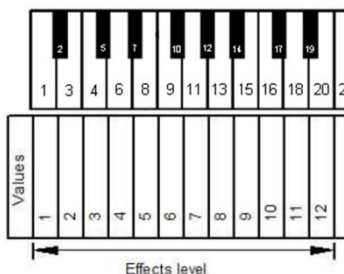

Appuyez et maintenez enfoncés les boutons TONE et METRONOME.

Appuyez sur

- La touche de piano n° 28, pour une reverb comme si on joue dans une pièce.
- La touche de piano n° 30, pour une reverb comme si on joue dans un hall.
- La touche de piano n° 32, pour désactiver la reverb.
- Une des 12 premières touches blanches des basses du piano pour régler l'intensité de l'effet reverb.

Relâchez les boutons TONE et METRONOME pour mémoriser vos réglages.

Chorus/Leslie-Cabinet (Rotary) et Delay

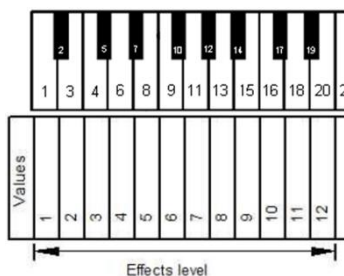

Appuyez et maintenez enfoncés les boutons TONE et METRONOME.

Appuyez sur

- La touche de piano n° 40, pour l'effet Chorus.
- La touche de piano n° 42, pour l'effet Leslie-cabinet (Rotary).
- La touche de piano n° 44, pour l'effet Delay (différé).
- La touche de piano n° 45, pour désactiver tous les effets.
- Une des 12 premières touches blanches des basses du piano pour régler l'intensité de l'effet chorus.

Relâchez les boutons TONE et METRONOME pour mémoriser vos réglages.

Remarque :

L'effet Leslie-cabinet (Rotary) modifie la fonction des pédales ! La pédale de droite permet de commuter entre l'effet Rotary lent et rapide. La pédale de gauche s'utilise pour mettre l'effet en veille jusqu'à ce qu'elle soit de nouveau pressée. Pour ramener les pédales à leur fonctionnement normal, il faut arrêter l'effet Leslie selon la procédure décrite ci-dessus.

Effets



Transposition

Appuyez et maintenez enfoncés les boutons TONE et METRONOME.

Appuyez sur

- La touche de piano n° 64, pour transposer vers le haut.
- La touche de piano n° 68, pour transposer vers le bas.
- La touche de piano n° 66, pour désactiver la transposition.

Relâchez les boutons TONE et METRONOME pour mémoriser vos réglages.

Remarque: Les paramètres de transposition restent actifs si vous choisissez un son d'instrument différent en utilisant le bouton TONE et une touche de piano ou via l'application adsilent. Lorsque le système est éteint puis rallumé, les réglages d'effets reviennent à leur valeur par défaut.



Remise à zéro de tous les effets

Appuyez et maintenez enfoncés les boutons TONE et METRONOME.

Appuyez la touche de piano n°88 pour remettre tous les effets à leur valeur par défaut.

Relâchez les boutons TONE et METRONOME pour mémoriser vos réglages.

Mémoriser des Préréglages Utilisateur

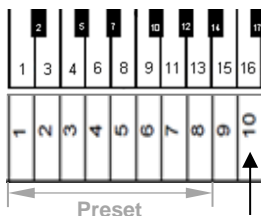
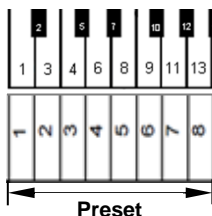

Les Préréglages Utilisateur (User Presets), sont 16 espaces pour mémoriser des combinaisons d'instruments et effets.

On les sélectionne avec le bouton TONE. De l'usine sont des valeurs par défaut. Ceux-ci peuvent être remplacés avec vos paramètres favoris. **IMPORTANT :** Le préréglage utilisateur 1 contient les paramètres avec lesquelles le système adsilent démarre.

Étape 1: **Appuyez et maintenez d'abord le bouton TONE-, puis -aussi - le bouton RECORD,** jusqu'à ce que vous entendiez un signal sonore dans le casque. Gardez les boutons enfoncés.

Maintenant, les 16 premières touches blanches de gauche sont utilisées pour sélectionner la mémoire préréglée.

Étape 2: **Appuyez et maintenez enfoncée la touche du piano** correspondant à la mémoire que vous souhaitez utiliser pendant environ 5 secondes ou plus jusqu'à ce que vous entendiez deux sonneries. Lorsque vous entendez cela, les valeurs sont enregistrées et vous pouvez relâcher la touche et les boutons. Le système enregistre la tonalité et les paramètres d'effets actuellement sélectionnés.

Rétablir tous les préréglages d'utilisateur aux paramètres d'usine

Après avoir effectué l'étape 1 ci-dessus, appuyez et maintenez enfoncée la 18 touche blanche du piano de gauche pendant 5 secondes ou plus, jusqu'à ce que vous entendiez le signal sonore, deux fois.

Réglages du métronome



Appuyez et maintenez enfoncé le bouton METRONOME pendant 2 secondes.



Le voyant METRONOME se met à clignoter et vous entendez le métronome dans le casque. Vous êtes maintenant dans le mode réglage du métronome.

Voir ci-dessous

Mesure – Les réglages de mesure suivants sont disponibles : 0, 2, 3, 4, 5, 6, 8. Appuyez les touches de piano correspondant à la mesure que vous souhaitez.

Voir ci-dessous

Tempo – Le tempo peut être entré en utilisant les 10 premières touches blanches dans les basses du piano. Chaque touche représente un nombre qui peut être entré. Le tempo est entré comme un nombre à 3 chiffres.

Les paramètres de tempo en dessous de 100 doivent commencer par un 0, par ex. 060 pour 60. La plage de tempo va de 030 à 250.

Voir ci-dessous



Volume – Regardez l'illustration sur la page suivante.

Appuyez à nouveau sur le bouton METRONOME pour quitter le mode de réglage. Le voyant METRONOME cesse de clignoter et reste allumé. Le métronome fonctionnera jusqu'à ce que vous appuyiez à nouveau sur le bouton METRONOME.

Remarque : Vos réglages de métronome sont sauvegardés même après extinction du système.

Côté gauche du clavier de piano

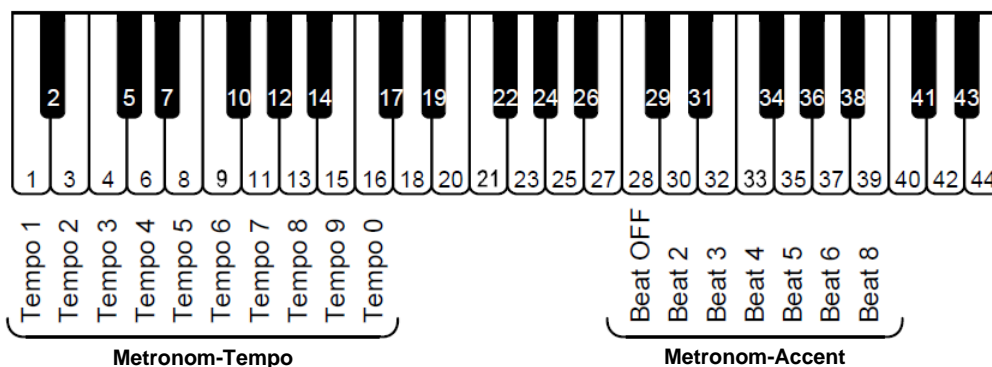

Côté droit du clavier de piano

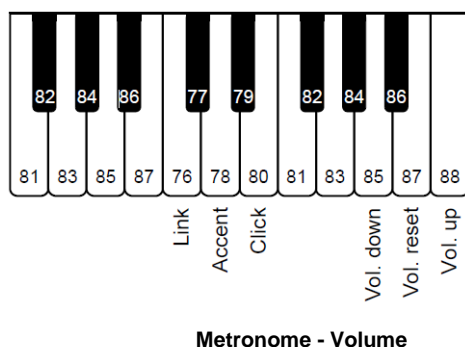

Link	Le clic et l'accent sont ajustés ensemble
Accent	Seul l'accent est ajusté
Click	Seul le clic est ajusté
Vol. down	Réduire le volume
Vol. up	Augmenter le volume
Vol. reset	Réinitialiser le volume

Enregistrement et Lecture

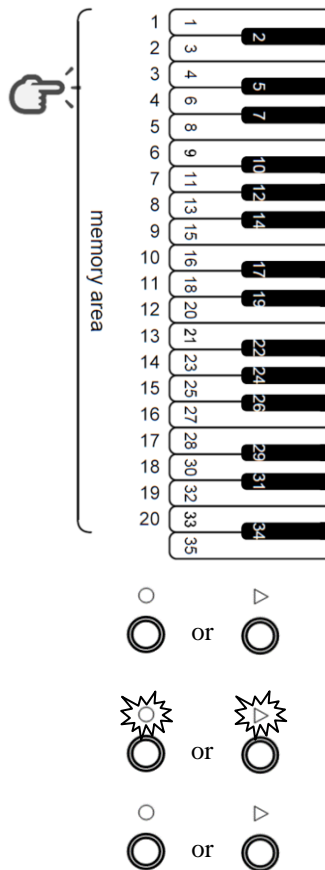

Enregistrement & Lecture

Les 20 premières touches blanches du piano dans les basses sont utilisées pour choisir la banque de mémoire pour l'enregistrement ou la lecture.

Appuyez et maintenez la touche de piano correspondant à la banque de mémoire que vous voulez utiliser pour enregistrer ou lire.

Toutes les autres étapes sont les mêmes pour l'enregistrement et la lecture. Il suffit de remplacer le bouton RECORD par le bouton PLAY si vous voulez lire au lieu d'enregistrer.

Maintenant Appuyez sur le bouton RECORD.

Le **Voyant RECORD s'allume**, indiquant que vous êtes dans le mode d'enregistrement.

Appuyez une nouvelle fois sur le bouton RECORD pour arrêter l'enregistrement.

Remarques pour l'enregistrement :

- L'enregistrement commence une fois que la première touche de piano ou une pédale est pressée.
- Les enregistrements précédents dans la banque de donnée sélectionnée sont remplacés par le nouvel enregistrement.
- Vous pouvez choisir l'instrument que vous voulez pour l'enregistrement mais il ne peut être modifié en cours d'enregistrement.
- Le métronome peut être utilisé pendant l'enregistrement mais il ne sera pas enregistré.
- Chaque banque de mémoire peut stocker jusqu'à 10000 mouvements de touches et /ou de pédale. Quand la mémoire est pleine, l'enregistrement s'arrête automatiquement.
- Les enregistrements sont mémorisés même après extinction du système.

Remarques pour la lecture :

- Vous pouvez aussi jouer du piano pendant la lecture.

Limite de répétition d'une note

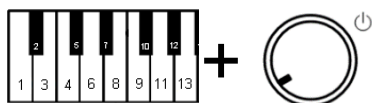

Appuyez et **maintenez enfoncées** les touches 2 et 11 du piano pendant que vous allumez le système. Vous entendrez un signal sonore dans le casque pour vous confirmer que le système est bien en mode réglage de limite de répétition.

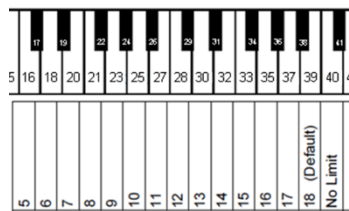

Choisissez la limite de répétition désirée en appuyant sur les touches 16, 18 ... 39, 40 du piano

Relâchez les touches 2 and 11 du piano pour mémoriser votre choix et quitter le mode de réglage.

Remarque : Une limite dépassant les capacités de votre piano acoustique peut produire un résultat indésirable, par exemple, des sons forts et inattendus.

Accordage (réglage de la hauteur)

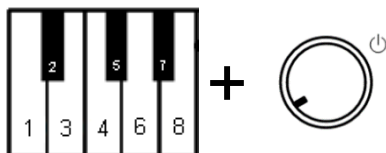

Appuyez et **maintenez enfoncées** les touches 2 et 5 du piano pendant que vous allumez le système. Vous entendrez un signal sonore dans le casque pour vous confirmer que le système est bien en mode réglage de l'accordage.

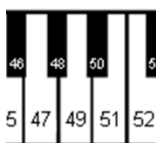

Appuyez :

- La touche de piano 47 pour baisser l'accordage. Appuyez plusieurs fois la touche et comptez les pas jusqu'à ce que le niveau désiré soit atteint. Un pas = 0,5 Hz, max. 13 Hz.
- **La touche de piano 49 pour tester** l'accordage sélectionné.
- La touche de piano 51 pour monter l'accordage. Appuyez plusieurs fois la touche et comptez les pas jusqu'à ce que le niveau désiré soit atteint. Un pas = 0,5 Hz, max. 13 Hz.
- La touche de piano 40 pour revenir à 440 Hz (Standard).

Relâchez les touches 2 et 5 du piano pour mémoriser votre choix et quitter le mode de réglage.

Remarque : La fonction accordage peut ne pas être disponible dans tous les pianos.

Le réglage sélectionné reste mémorisé après l'extinction du système.

Expression (ressenti, toucher)

Le système adsilent peut modifier artificiellement le ressenti et le toucher de votre clavier de piano. Cette fonction ne modifie pas le poids de votre clavier de piano mais crée simplement l'impression d'un clavier plus léger ou plus lourd. Grâce à ce réglage, le système peut être réglé pour correspondre au ressenti et au toucher de votre piano acoustique. Les réglages 1 ou 2 donnent un clavier plus lourd, l'impression d'un clavier plus léger est donnée par les réglages 7 et 8. Le réglage par défaut est 4, ce qui équivaut par exemple au ressenti et au toucher d'un Yamaha U3.

Choisissez un réglage d'expression

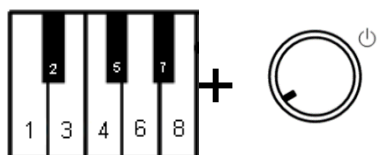

Appuyez et **maintenez enfoncées** les touches 2 et 8 du piano pendant que vous allumez le système. Vous entendrez un signal sonore dans le casque pour vous confirmer que le système est bien en mode réglage du toucher.

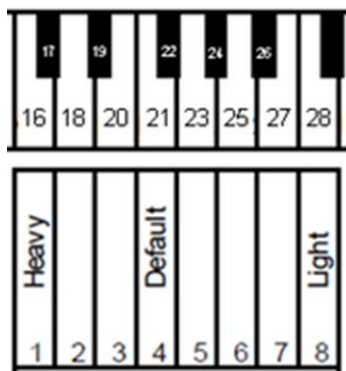

Appuyez les touches 16, 18 ... 27 ou 28 du piano – Choisissez le toucher et le ressenti désiré en appuyant sur les touches du piano correspondantes:

YAMAHA: 3–5

KAWAI: 2–3

1 Heavy - Lourd

8 Light - Léger

Relâchez les touches 2 et 8 du piano pour mémoriser votre choix et quitter le mode de réglage. Le réglage sélectionné reste mémorisé même après l'extinction du système.

Réglage des pédales

Le système adsilent vous permet de régler à partir de quelle position (profondeur) la pédale est activée. De plus, vous pouvez activer et désactiver une fonction de pédale proportionnelle pour la pédale de droite.

Position MARCHE pour les pédales



Appuyez et **maintenez enfoncées** les touches 2 et 3 du piano pendant que vous allumez le système. Vous entendrez un signal sonore dans le casque pour vous confirmer que le système est bien en mode réglage des pédales.

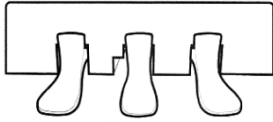

Appuyez la pédale que vous souhaitez régler gauche, droite ou centrale, **jusqu'au point où vous voulez que l'effet de pédale s'enclenche et maintenez la dans cette position.**



Appuyez sur le bouton PLAY. Un signal sonore vous confirme que la position MARCHE de la pédale est bien réglée.



Relâchez les touches 2 et 3 du piano pour quitter le mode de réglage.

Activer/désactiver la pédale proportionnelle

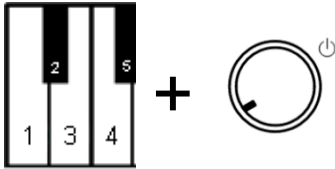

Appuyez et maintenez enfoncées les touches 2 et 3 du piano pendant que vous allumez le système. Vous entendrez un signal sonore dans le casque pour vous confirmer que le système est bien en mode réglage des pédales.

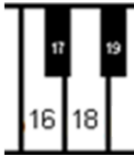

Appuyez :

- La touche 18 du piano pour la pédale proportionnelle
- La touche 16 du piano pour MARCHE/ARRET de la pédale.

Relâchez les touches 2 et 3 du piano pour quitter le mode de réglage



Plage de visualisation des capteurs de touches

Réglage du mouvement de touche observé

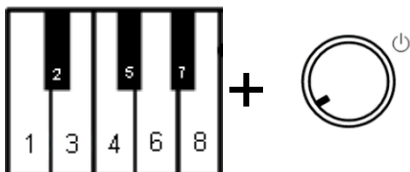

Appuyez et maintenez enfoncées les touches 2 et 7 du piano pendant que vous allumez le système. Vous entendrez un signal sonore dans le casque pour vous confirmer que le système est bien en mode réglage.

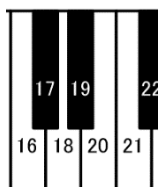

Appuyez

- La touche 16 - Plage de visualisation -2 (Le son apparaît plus tôt)
- La touche 18 - Plage de visualisation -1 (Le son apparaît plus tôt)
- La touche 20 - Plage de visualisation 0 (Standard)
- La touche 21 - Plage de visualisation +1 (Le son apparaît plus tard)
- La touche 23 - Plage de visualisation +1 (Le son apparaît plus tard)

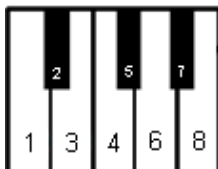

Relâchez les touches 2 et 3 du piano pour quitter le mode de réglage.

Réglage du volume des touches noires

Si le volume sonore des touches noires ne correspond pas à celui des touches blanches, il peut être réglé.

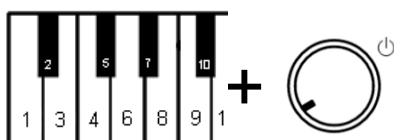

Réglage du volume sonore des touches noires

Appuyez et maintenez enfoncées les touches 2 et 10 du piano pendant que vous allumez le système. Vous entendrez un signal sonore dans le casque pour vous confirmer que le système est bien en mode réglage.

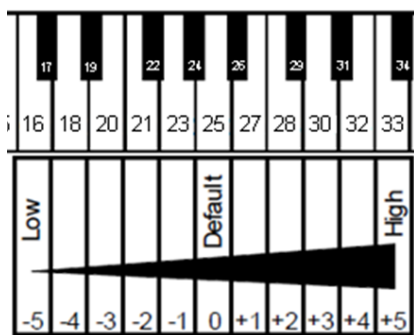

Appuyez les touches 16, 18 ... 32 ou 33 du piano pour choisir un volume approchant au plus près celui des touches blanches.

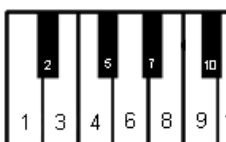

Relâchez les touches 2 et 10 du piano pour quitter le mode de réglage.

Réglage du volume de touches individuelles

Le volume sonore de touches individuelles peut être ajusté afin d'obtenir un volume égal pour l'ensemble des touches. Le côté gauche et le côté droit du piano doivent être réglés séparément. Le volume sonore peut être réglé dans une plage allant de -5 à +5 (La valeur par défaut est ±0).

Réglage du volume



+



1. **Augmentation du volume (notes basses, touches 1 à 44)** : Appuyez et maintenez les touches 83 et 86, pendant la mise en tension du système. Continuez avec l'étape 2.

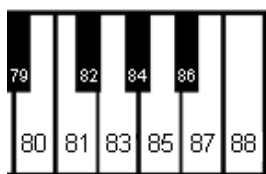

+



1. **Réduction du volume (notes basses, touches 1 à 44)** : Appuyez et maintenez les touches 81 et 86 pendant la mise en tension du système. Continuez avec l'étape 2.



+



1. **Augmentation du volume (notes hautes, touches 45 à 88)** : Appuyez et maintenez les touches 2 et 6, pendant la mise en tension du système. Continuez avec l'étape 2.

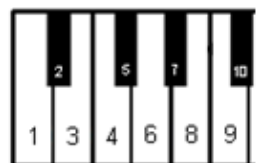

+



1. **Réduction du volume (notes hautes, touches 45 à 88)** : Appuyez et maintenez les touches 2 et 4 pendant la mise en tension du système. Continuez avec l'étape 2.

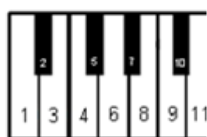

.....

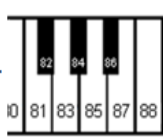

2. Appuyez plusieurs fois sur la touche que vous voulez régler, jusqu'à ce que le volume souhaité soit atteint. Si besoin, ajustez d'autres touches comme cela.

3. Relâchez les touches de piano de l'étape 1, afin de mémoriser vos paramètres et de quitter le mode de réglage.

Remise à zéro du volume de touches individuelles

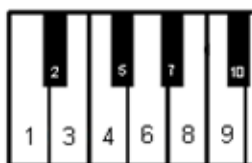

+



- Appuyez et maintenez les touches 2 et 9 du piano pendant la mise sous tension du système, afin de réinitialiser toutes les valeurs à "0". Continuez avec l'étape 3 ci-dessus.

Rétablir les paramètres d'usine

Attention !

Lorsque la procédure sera terminée, votre système adsilent ne fonctionnera plus jusqu'à ce que la calibration initiale ait été faite. La calibration initiale des capteurs est expliquée dans les pages suivantes. Le tableau ci-dessous montre les paramètres d'usine, par défaut.

Paramètres d'usine par défaut	
Son :	Piano à queu de concert
Reverb :	Chambre = Niveau 1
Effets(Chorus/Rotary/Delay) :	Off
Transposition :	Off
Equaliser 4 Bandes :	Neutre / Aucun changement
Métronome :	Mesure : 4, Tempo: 120, Volume = Niveau 3
Chansons enregistrées :	Tout effacé
Expression :	4
Volume des touches noires :	0
Volume des touches individuelles :	Toutes les 88 touches = 0
Accordage :	440Hz
Plage de visualisation des capteurs :	0
Position ON des pédales :	Vide
Limite de répétition d'une note par seconde :	Pas de limite
Calibration initiale des capteurs :	Vide
Re-Calibration :	Vide
Extinction automatique :	60 minutes
Luminosité des LED d'affichage :	8
Port MIDI :	A
Type de piano :	Piano droit
Courbe d'accordage :	Courbe pré-définie
Mode de la pédale droite :	Proportionnelle
Note continue-On :	On

Rétablir les paramètres d'usine

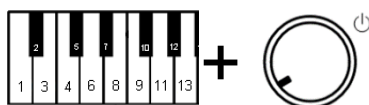

Appuyez et maintenez les touches 2 et 12 du piano pendant la mise sous tension du système. Vous entendez un signal sonore dans le casque et ...

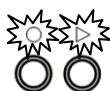

les voyants „PLAY“- et „RECORD“ clignotant.



Relâchez les touches 2 et 12.



Les voyants „PLAY“- et „RECORD“ s'éteignent. Maintenant le système a été réinitialisé.



Appuyez sur le bouton « Power" pour éteindre le système.

Calibration initiale des capteurs

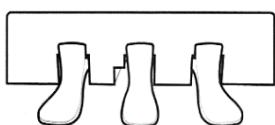
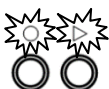

1. Allumez le système.

2. Vous entendez un signal sonore dans le casque et les voyants « PLAY » et « RECORD » clignotant alternativement signifiant que le système est en mode de calibration initiale des capteurs.

3. Appuyez sur toutes les touches du piano, l'une après l'autre, abaissez-les entièrement, avec la même force.

Quand vous relâchez une touche, vous entendez la note de la touche avec un temps de retard. Cela confirme que cette touche a bien été calibrée.

4. Appuyez chaque pédale qui a un capteur, l'une après l'autre, abaissez les entièrement avec la même force.

Quand une pédale a été enfoncée, un signal sonore dans le casque vous confirme que la pédale a bien été calibrée. Il y a un signal différent pour chaque pédale.

5. **Appuyez sur le bouton PLAY.** Si la calibration est réussie, un signal sonore peut être entendu dans le casque et les voyants « PLAY » et « RECORD » arrêtent de clignoter. Pour des pianos avec juste 85 clés appuyez et maintenez le RECORD et appuyez ensuite le bouton PLAY pour finir le calibrage.

Remarques :

- L'étalonnage visuel est disponible via l'application Adsilent 2. Après l'étape 1 et en retirant le boîtier de commande, connectez-vous au système via l'application Adsilent 2. Si le système affiche les lumières comme décrit à l'étape 2, l'application affichera immédiatement un retour visuel sur l'écran de votre appareil mobile. Suivez les instructions à l'écran (identiques aux étapes 3 et 4 ci-dessus). La calibration se terminera automatiquement lorsque toutes les touches et pédales seront calibrées.
- Si le système est éteint avant d'avoir appuyé sur le bouton « PLAY », la calibration ne peut être terminée et devra être recommencée.
- Afin d'assurer une bonne calibration pour chaque touche, il est recommandé de faire une courte pause entre chaque touche. Vous obtiendrez peut-être de meilleurs résultats si vous effectuez l'étalonnage avec le rail de blocage des marteaux désactivé (piano joué fort).
- Si une touche ou une pédale n'est pas bien calibrée, la calibration ne peut être terminée jusqu'à ce que ces touches/pédales aient été calibrées correctement. Appuyez à nouveau sur ces touches ou pédales puis appuyez sur le bouton "PLAY".
- La calibration initiale remet à « 0 » les paramètres du toucher.

Re-Calibration des capteurs

La sensibilité des capteurs de touches et de pédales peut changer au fil du temps. Pour maintenir un fonctionnement optimum du système, les capteurs doivent être re-calibrés régulièrement.

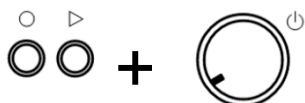

1. Appuyez PLAY et RECORD pendant l'allumage du système.

Ensuite veuillez effectuer les étapes 2 à 5 comme décrit ci-dessus pour la calibration initiale des capteurs.

REMARQUE: Si vous n'entendez aucun son pour une touche ou une pédale, une re-calibration n'est pas nécessaire. Vous n'avez pas besoin d'appuyer sur toutes les touches, pressez juste les touches et pédales qui ont besoin d'une re-calibration.

Annexes : Détails techniques

A propos du MIDI

MIDI est une abréviation de Musical Instrument Digital Interface. C'est une information au sujet de ce qui est joué sur un instrument, par exemple une note qui a été jouée, peut être transmise via MIDI. Le MIDI est un protocole commun dans le monde entier.

Connexion à un ordinateur

Si un ordinateur est connecté à votre système adsilent, les informations sont transférées vers l'ordinateur en tant que données MIDI. Les données MIDI peuvent être éditées dans l'ordinateur et stockées sur un disque dur ou sur un autre support de stockage. Vous pouvez également lire les données MIDI de votre ordinateur sur l'adsilent.

Exemple de connexion à un ordinateur

Connectez l'ordinateur au port USB C sur le côté gauche du boîtier de commande du système. Dès que la connexion est établie votre ordinateur va installer le pilote MIDI requis. (Système d'exploitation compatible : par exemple OSX & Windows 11)

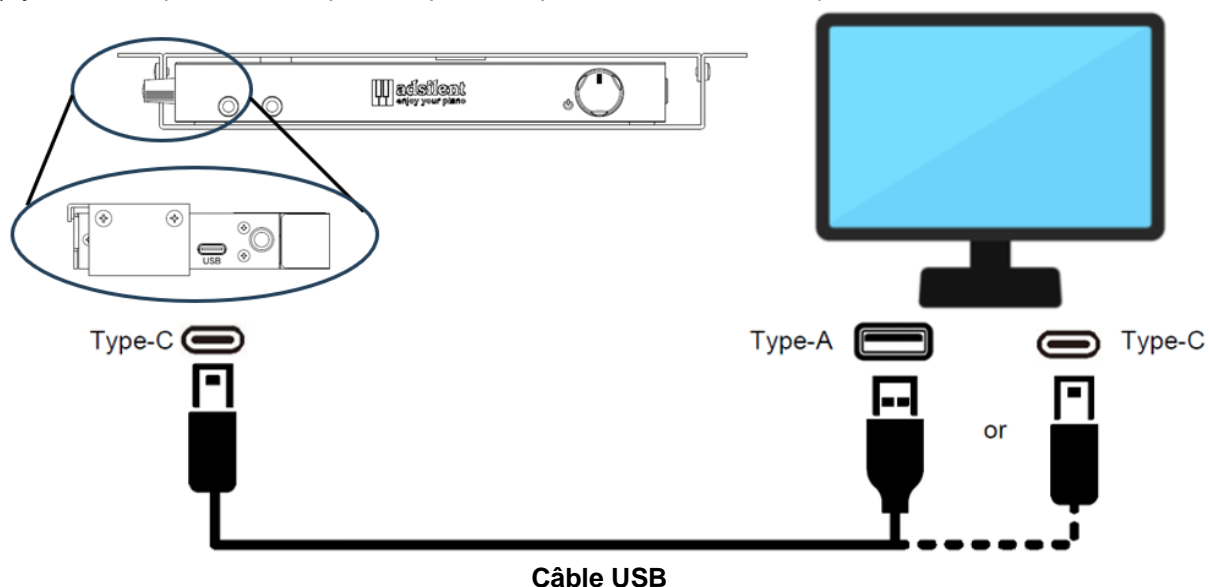

Connexion MIDI à d'autres appareils

Bluetooth MIDI : Le système adsilent 2 est conforme à la norme Bluetooth MIDI. Le système peut envoyer et recevoir des données MIDI sans fil. Ceci est possible avec des appareils iPhone/iPad/MAC ou Android utilisant des applications de production musicale telles que GarageBand. Pour établir une connexion MIDI Bluetooth, veuillez sélectionner "adsilent 2" dans les paramètres de l'application. Remarque : la fonction Bluetooth MIDI de Windows n'est pas prise en charge.

DIN MIDI : Pour la connexion à un appareil doté de prises DIN MIDI rondes, vous pouvez utiliser un adaptateur MIDI USB HOST. Le fabricant de l'adaptateur est responsable de la fonction.

Les canaux MIDI

Le système adsilent envoie les données du clavier du piano via le canal MIDI 1. La lecture des données enregistrées est envoyée dans le canal MIDI 2. Les canaux MIDI 3 et 4 sont réservés aux données de résonance de la pédale. Lors de l'envoi de données MIDI dans le système Adsilent, évitez les canaux MIDI 1 à 4. Les données sur ces canaux peuvent modifier le son sélectionné. Vous pouvez revenir au son précédent à l'aide du bouton TONE.

Caractéristiques techniques

Polyphonie	max. 247 notes
Instruments	16 via le bouton TONE, 88 via les touches du piano, 128 via l'application adsilent et via MIDI
Mémoire sonore pour les instruments	4 GigaByte
Effets	Reverb (Room, Hall), Chorus (Leslie), Delay
Egalisateur 4 bandes	+/- 10dB (via l'application adsilent)
Métronome	Mesure: Off, 2, 3, 4, 5, 6, 8 ; Tempo: 30 à 250 Volume: 9 niveaux (Accent et clic réglables séparément).
Enregistrement / Lecture	Enregistrement : 20 banques avec jusqu'à 15.000 notes chacune Lecture: Tempo 0,5 - 2x (via l'application adsilent 2)
Accordage	± 13 Hz (427 – 440 – 453 Hz), Standard: 440 Hz
Transposition	+/- 24 notes (2 octaves)
Fonctions des pédales	MARCHE/ARRET, Proportionnelle (Pédale de droite seulement)
Limite de répétition d'une note	15 niveaux, standard : aucune limite
Plage de visualisation des capteurs de touches	5 niveaux
Toucher	8 niveaux, standard : 4
Volume des touches noires	± 5, standard : 0
Volume des touches individuelles	± 5, standard : 0
Morceaux de démonstration	21
Ports	2 x ports casque, 1 x sortie audio*, 1 x LINE IN*
 Analogique	
 Numérique	1 x USB C Esclave (MIDI)* *Longueur de câble max. 3 m
Réseau sans fil	Bluetooth 5.1 BLE
Tension d'alimentation	+9 VDV (Alimentation externe)
Consommation d'énergie	6W ou moins
Poids du boîtier de commande	590g
Dimensions du boîtier de commande	L : 166mm x P :95mm x H :19mm (sans fixation)
Accessoires	Casque Audio, alimentation externe et mode d'emploi
Accessoires optionnels	Câble USB, haut-parleurs amplifiés, 2nd casque audio.
Application associée	Application adsilent 2 (iOS 10.0/Android 6.0 ou supérieur) *

* Grâce à l'application adsilent, de nombreuses fonctions et paramètres peuvent être facilement exploités via l'écran tactile de votre appareil iOS ou Android.
Les spécifications techniques sont sujettes à modification sans préavis.

Tableau de mise en œuvre MIDI

Function	Transmitted	Recognized	Remarks
Basic Channel : Default	1	1-16	
: Changed	x	1-16	
Mode : Default	3	3	
: Messages	x	x	
: Altered	*****		
Note Number : Range	21-108 *****	0-127 0-127	
Velocity : Note ON	○	○	
: Note OFF	○	○	
After Touch : Keys	x	x	
: Channels	x	○	
Pitch Bend	x	○	
Control Change : 64	○	○	Dampe Pedal
: 66	○	○	Sosutenuto Pedal
: 67	○	○	Soft Pedal
: 00		○	Bank Select
: 01		○	Modulation
: 05		○	Portament Time
: 06		○	Data Entry
: 07		○	Volume
: 10		○	Panpot
: 11		○	Expression
: 65		○	Portament ON/OFF
: 91		○	Effect (Reverb)
: 93		○	Effect (Chorus)
: 120		○	All Sound OFF
: 98, 99		○	NRPN LSB, MSB
: 100, 101		○	RPN LSB, MSB
Program Change : True#	○ *****	○ 0-127	
System Exclusive	○	○	
Common : Song Position	x	x	
: Song Select	x	x	
: Tune	x	x	
System : Clock	x	x	
RealTime : Commands	x	x	
Others : Local ON/OFF	x	○	
: All Notes OFF	x	○	
: Active Sense	x	x	
: Reset	x	x	

Mode 1 : OMNI ON, POLY

Mode 2 : OMNI ON, MONO

○ : Yes

Mode 3 : OMNI OFF, POLY

Mode 4 : OMNI OFF, MONO

x : No

FAQ

Puis-je utiliser des écouteurs sans fil ?	La transmission sans fil du son au casque entraîne un délai entre le moment où l'on joue la touche et celui où l'on entend le son dans le casque. Cette fonction n'est donc pas intégrée au système. Si vous souhaitez néanmoins utiliser cette fonction, utilisez un adaptateur audio Bluetooth externe.
J'aimerais connecter des haut-parleurs, comment faire ?	Utilisez un câble audio stéréo et connectez-le au connecteur LINE OUT avec une prise jack 3,5 mm. Utilisez des haut-parleurs avec un amplificateur intégré.
Puis-je utiliser une clé USB avec le port USB C ?	Une clé USB ne peut pas être utilisée. La connexion USB ne prend en charge que la fonction esclave.
Quels câbles USB puis-je utiliser ?	USB A - USB C et USB C - USB C (USB2.0, USB 3.1) peuvent être utilisés.
Puis-je changer les sons qui sont appelés avec le bouton TON ?	Vous pouvez les régler avec la fonction User Preset de l'application adsilent 2.
Comment sauvegarder les paramètres des effets ?	Vous pouvez les régler à l'aide de la fonction User Preset de l'application adsilent 2
Comment puis-je écouter les pistes enregistrées dans l'adsilent sur un ordinateur ou un lecteur audio ?	Les enregistrements sont sauvegardés sous forme de données MIDI. Ce format est très compact et idéal pour le partage par courrier électronique. Pour la lecture, une carte son est nécessaire. Une carte son utilise des échantillons sonores pour lire les enregistrements. Les échantillons sonores sont des enregistrements note par note d'instruments tels qu'un piano. La carte son de l'ordinateur n'étant pas la même que celle de l'adsilent, la lecture sur un autre appareil peut sembler différente. Cela revient à jouer le même morceau sur deux pianos différents. Si vous souhaitez créer et partager un enregistrement audio de ce qui est joué sur l'adsilent, veuillez utiliser un enregistreur audio/ordinateur externe et le connecter à la prise casque. Vous obtiendrez ainsi un fichier MP3 ou WAV que vous pourrez lire directement sur votre ordinateur ou votre lecteur audio.
Mes paramètres peuvent-ils être sauvegardés ?	Vous pouvez utiliser l'application adsilent 2 pour sauvegarder vos paramètres et vos enregistrements sur votre smartphone / tablette. Vous pourrez ensuite les sauvegarder sur le système adsilent.
Une tonalité est émise même lorsque l'on ne touche que très peu la touche, cela peut-il être réglé ?	Ajustez la plage de visualisation des capteurs de touches, des valeurs de +1 ou +2 devraient être utiles.
Que signifie l'étalonnage ?	Il s'agit d'une fonction qui assure une détection optimale du mouvement de la touche et du mouvement de la pédale.
Le réétalonnage, Pourquoi ?	L'état du piano et du système de capteurs évolue au fil du temps. Il convient donc de procéder à un étalonnage de temps à autre pour obtenir une expérience de jeu optimale.
Le réétalonnage, quand est-ce le bon moment ?	Après l'entretien du piano, après un déménagement ou si vous avez l'impression que la dynamique ne correspond plus.

Problèmes et solutions

**L'appareil s'allume mais ne joue pas. Les voyants PLAY et RECORD clignotent alternativement.
L'appareil ne s'allume pas.**

- Le système adsilent est en mode calibration initiale. Vous devez terminer la calibration initiale.
- Vérifiez que l'alimentation est correctement branchée au secteur et à la prise d'entrée DC9V.
- Vérifiez que la prise secteur fonctionne.
- Si le problème persiste, veuillez contacter un service de réparation qualifié.

Certaines notes sonnent plus ou moins fort que d'autres ou ne sonnent pas du tout.

- Il peut être nécessaire de re-calibrer le système ou le volume des touches doit être ajusté. Reportez-vous aux instructions pour le re-calibrage des capteurs. Si le volume des touches noires est différent de celui des touches blanches, Reportez-vous aux instructions pour ajuster le volume des touches noires ou utilisez le réglage du volume des touches individuelles.

La pédale ne fonctionne pas ou est « coincée ».

- De même, les capteurs des pédales doivent être recalibrés. Reportez-vous aux instructions pour le recalibrage des capteurs. Si le problème persiste, veuillez contacter un service de réparation qualifié.

Impossible de régler le Tempo du métronome.

- De même, les capteurs des pédales doivent être recalibrés. Reportez-vous aux instructions pour le recalibrage des capteurs. Si le problème persiste, veuillez contacter un service de réparation qualifié.

L'appareil est en marche mais il n'y a pas de son dans les écouteurs.

- Le bouton TONE clignote-t-il lorsque vous jouez une touche ? Si ce n'est pas le cas, vérifiez le câble entre le boîtier de commande et les capteurs de touches.
- Le volume est-il réglé trop bas ?
- Les écouteurs sont-ils correctement branchés ?

Lorsque l'on joue rapidement du piano en utilisant longuement la pédale de droite, des notes manquent.

- Sur les pianos dont les marteaux retombent lentement, il est possible que la frappe ne soit pas détectée correctement en raison d'un chevauchement entre la retombée du marteau et la frappe. Essayez de réduire la "limite de répétition d'une note".
- En cas d'utilisation massive de la pédale de droite, le nombre de sonorités que l'adsilent tente de produire peut dépasser la polyphonie maximale (nombre de sonorités maximales pouvant être produites simultanément, ici 247). Dans ce cas, les sonorités manquantes sont une limite technique et non un dysfonctionnement.

Le métronome fonctionne mais je ne peux rien jouer sur le clavier.

- Si le bouton METRONOME clignote, vous êtes accidentellement en mode de réglage du métronome. Appuyez sur le bouton du métronome pour quitter ce mode.

Le piano acoustique joue même si j'ai activé la barre d'arrêt

- Avez-vous placé le levier de la barre d'arrêt dans la bonne position ?
- Si vous jouez des accords avec une forte attaque, il se peut que les notes soient quand même jouées.

Problèmes et solutions

La connexion Bluetooth avec le smartphone / la tablette ne fonctionne pas.

- **Le Bluetooth est-il activé dans les paramètres de votre appareil ?**
- **Avez-vous établi la connexion Bluetooth dans l'application adsilent 2 ?**
- **L'appairage n'est PAS nécessaire** pour l'utilisation d'adsilent. Si vous avez effectué l'appairage, cela bloquera la connexion. Annulez l'appairage et connectez-vous uniquement dans l'application adsilent 2.
- **La fonction Bluetooth du adsilent 2 peut être désactivée. Pour réactiver le Bluetooth**, appuyez et maintenez enfoncés les boutons TONE et PLAY lorsque vous allumez le adsilent.
- **Si vous utilisez un appareil Android :**
 - **Autorisez l'utilisation du Bluetooth pour l'application dans les paramètres de l'appareil.** Il existe des appareils qui interdisent l'utilisation du Bluetooth, même si cela était autorisé dans la fenêtre contextuelle lors de l'installation de l'application.
 - **Activez la fonction de localisation sur votre appareil.** L'application n'utilise pas de données de localisation, mais dans le système d'exploitation Android, l'utilisation de Bluetooth peut être interdite si la fonction de localisation est désactivée.
 - Lorsque vous établissez la connexion Bluetooth dans l'application Adsilent 2, une fenêtre apparaît dans laquelle vous devez sélectionner le périphérique MIDI. **Sélectionnez "adsilent 2" ici AVANT de cliquer sur "OK".**
- **La fonction Bluetooth de l'adsilent 2 est peut-être désactivée.** Pour réactiver Bluetooth, maintenez enfoncés les boutons TONE et PLAY lors de la mise sous tension du système adsilent.

Fonctions supplémentaires avec l'application adsilent 2 :

- égaliseur 4 bandes
- Transfert de vos enregistrements de l'adsilent vers votre smartphone et vice versa
- Partage d'enregistrements, par ex. par email
- Régler l'intensité de l'effet de la pédale gauche
- Créer une courbe de réglage individuelle
- Régler la luminosité de l'éclairage LED
- Régler de la fonction de mise hors tension automatique (15 min/30 min/60 min ou désactivé)
- Enregistrer vos paramètres
- Sons d'instruments supplémentaires (voir liste) et beaucoup plus

89	FX 5 (brightness)
90	FX 7 (echo)
91	Sitar
92	Koto
93	Bagpipe
94	Steel Drums
95	Marimba
96	Xylophone
97	Tubular Bells
98	Muted Guitar
99	Guitar Harmonics
100	Pick Bass
101	Fretless Bass
102	Slap Bass 2
103	Synth Bass 1
104	Viola
105	Contrabass
106	Pizzicato Strings
107	Timpani
108	String Ensemble 2
109	Synth Strings 1
110	Orchestra Hit
111	Muted Trumpet
112	Oboe
113	Bottle Blow
114	Shakuhachi
115	Whistle
116	Synth Lead 1 (square)
117	Synth Lead 3 (caliope)
118	Synth Lead 4 (chiff)
119	Synth Lead 7 (fifth)
120	Synth Pad 1 (new age)
121	Synth Pad 6 (metallic)
122	Synth Pad 8 (sweep)
123	FX 1 (rain)
124	FX 2 (soundtrack)
125	FX 6 (goblins)
126	FX 8 (sci-fi)
127	Banjo
128	Shamisen

Avis de propriété intellectuelle :

- **App Store, iPhone/iPad/iTunes/iCloud/Mac** sont des marques déposées d'Apple Inc. aux États-Unis et dans d'autres pays.
- **Au Japon, la marque iPhone** est utilisée sous licence par Aiphone Co, Ltd.
- **Android et Google Play** sont des marques commerciales et des marques déposées de Google LLC.
- **MIDI** est une marque déposée de l'Association of Musical Electronics Industry (AMEI).
- **Windows** est une marque déposée de Microsoft Corporation.
- **Les autres marques commerciales ou noms de sociétés mentionnés dans ce manuel, le cas échéant, sont des marques commerciales ou des marques déposées de leurs sociétés respectives.**

Contact:

**Excellent Piano Installs GmbH - Burgstallstr. 5 - 90587 Obermichelbach – Germany
Web: www.adsilent.eu - E-Mail: sales@expin.de**